

# Beo5

Οδηγός



## Το προσωπικό σας τηλεχειριστήριο

Το τηλεχειριστήριο Beo5 έχει εξατομικευτεί για να προσφέρει εύκολη πρόσβαση στα προϊόντα Bang & Olufsen που διαθέτετε σπίτι σας.

Όταν αγοράζετε ένα Beo5, το προσωπικό του καταστήματος της Bang & Olufsen το προγραμματίζει ώστε να ταιριάζει με τη δική σας διάταξη προϊόντων.

Αυτό επιτρέπει τον προσωπικό σχεδιασμό για κάθε χρήστη και διασφαλίζει ότι όλα τα πλήκτρα στο Beo5 σχετίζονται με τη δική σας συγκεκριμένη διάταξη.



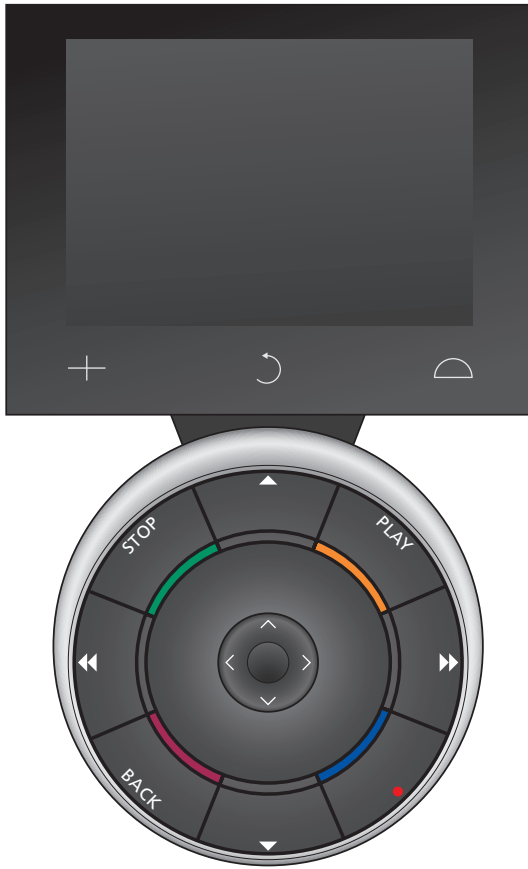

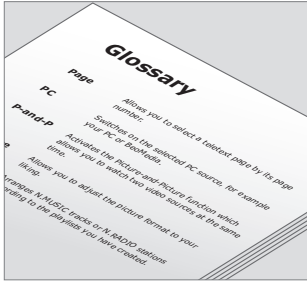

Όλα τα πλήκτρα του εξατομικευμένου σας Beo5 επεξηγούνται στο προσωπικό γλωσσάρι του Beo5.

Ο Οδηγός αυτός περιγράφει τους βασικούς τρόπους χρήσης του τηλεχειριστηρίου σας Beo5.

Ως πρόσθετη βοήθεια στον Οδηγό, δημιουργείται μια επισκόπηση των προσωπικών πλήκτρων του Beo5 και ένα αντίστοιχο γλωσσάρι κάθε καταστήματος της Bang & Olufsen εξατομικεύει το Beo5 για εσάς στο κατάστημα.

Η επισκόπηση των πλήκτρων σας παρέχει ένα 'χάρτη' του Beo5 και σας επιτρέπει τη γρήγορη ανεύρεση του πλήκτρου ή της λειτουργίας που χρειάζεστε.

Στο προσωπικό γλωσσάρι του Beo5, μπορείτε να βρείτε επεξηγήσεις για όλα τα πλήκτρα που είναι διαθέσιμα στην προσωπική σας διάταξη.

Εάν αλλάξετε τη διάταξη των προϊόντων σας, για παράδειγμα εάν αγοράσετε ένα νέο προϊόν, το προσωπικό του καταστήματος της Bang & Olufsen θα πρέπει να προγραμματίσει και πάλι το τηλεχειριστήριό σας Beo5. Τότε, θα λάβετε μία νέα επισκόπηση πλήκτρων και ένα νέο γλωσσάρι για το Beo5 που θα ταιριάζουν με τη νέα σας διάταξη.

ΣΗΜΕΙΩΣΗ! Για περισσότερες πληροφορίες σχετικά με το χειρισμό άλλων προϊόντων Bang & Olufsen, ανατρέξτε στους Οδηγούς που συνοδεύουν τα προϊόντα.

### **Ξεκινήστε τη χρήση, 8**

Πώς να ξεκινήσετε τη χρήση του τηλεχειριστηρίου σας και τι να κάνετε πριν ξεκινήσετε.

### **Λειτουργία οθόνης, 9**

Πώς να χρησιμοποιήσετε την οθόνη του τηλεχειριστηρίου σας.

### **Πώς να χρησιμοποιήσετε τη σφαίρα Beo5, 10**

Πώς να χρησιμοποιήσετε τον τροχό και τα πλήκτρα της σφαίρας Beo5.

### **Χειρισμός άλλων προϊόντων, 12**

Μάθετε τις δυνατότητες χειρισμού προϊόντων άλλων κατασκευαστών εκτός της Bang & Olufsen με το τηλεχειριστήριο Beo5.

### **Λίστα του Beo4, 13**

Μάθετε τις διαφορές μεταξύ των ονομάτων των πλήκτρων του Beo4 και του Beo5.

### **Χρήση του φορτιστή, 14**

Μάθετε πώς και πότε να επαναφορτίζετε το τηλεχειριστήριό σας.

### **Μενού Setup του Beo5, 16**

Μάθετε πώς να αλλάζετε τις ρυθμίσεις στο τηλεχειριστήριό σας.

### **Συντήρηση και καθαρισμός, 18**

Μάθετε πώς να συντηρείτε και να καθαρίζετε το τηλεχειριστήριό σας.

### **Για περισσότερη βοήθεια, 19**

Μάθετε με ποιον να επικοινωνήσετε για περισσότερη βοήθεια.

## Πριν ξεκινήσετε

Πριν ξεκινήσετε τη χρήση του τηλεχειριστηρίου σας Beo5 για πρώτη φορά, θα πρέπει να το φορτίσετε. Ανατρέξτε στη σελίδα 14 για πληροφορίες σχετικά με το πώς να φορτίσετε το Beo5.

### Ξεκινήστε τη χρήση του Beo5 ...

Όταν φορτιστεί πλήρως, το τηλεχειριστήριο σας είναι έτοιμο για χρήση.

Για να ενεργοποιήσετε την οθόνη του Beo5, απλώς πιάστε το Beo5 ή αγγίξτε απαλά την οθόνη, και η οθόνη θα ανάψει. Στη συνέχεια, επιλέξτε ένα πλήκτρο με ένα άγγιγμα στην οθόνη.



Όταν πιάνετε το τηλεχειριστήριο ή αγγίζετε την οθόνη, η οθόνη ανάβει.

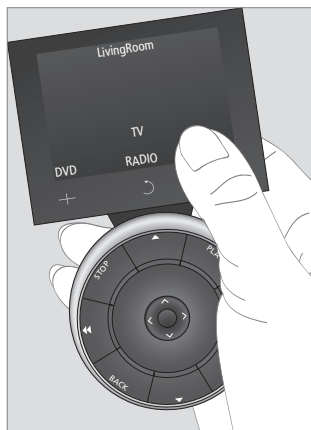

Μόλις η οθόνη ενεργοποιηθεί, εμφανίζονται σε αυτήν τα πλήκτρα. Πιέστε ένα πλήκτρο για να ενεργοποιήσετε μια πηγή ή μια λειτουργία.

### Χρήσιμες συμβουλές ...

Μόλις επιλεγεί μια πηγή, οι περισσότεροι χειρισμοί εκτελούνται μέσω της σφαίρας Beo5 – για παράδειγμα, ρύθμιση της έντασης, μετακίνηση μεταξύ κομματιών ή καναλιών και παύση αναπαραγωγής.

Εάν χρησιμοποιείτε το αριστερό σας χέρι για το χειρισμό του τηλεχειριστηρίου, μπορείτε να αλλάξετε τη θέση των πλήκτρων. Ανατρέξτε στη σελίδα 16 για περισσότερες πληροφορίες ή επικοινωνήστε με το κατάστημα πώλησης της Bang & Olufsen.

**ΣΗΜΕΙΩΣΗ!** Συνιστούμε το Beo5 να βρίσκεται πάντα σε κατάσταση αναμονής - όχι απενεργοποιημένο. Ωστόσο, εάν θέλετε να ενεργοποιήσετε/απενεργοποιήσετε το Beo5, πιέστε και κρατήστε πιεσμένο το κεντρικό πλήκτρο.



## 1 – Επιλογή ζώνης ...

Εάν έχετε περισσότερες από μία ζώνες στη διάταξή σας Bang & Olufsen, μπορείτε να επιλέξετε ή να εναλλάσσετε ζώνες στην οθόνη 'Zones'.

## 2 – Προβολή των πηγών σας ...

Αφού έχετε επιλέξει μια ζώνη, τα συστήματα ήχου και εικόνας που είναι διαθέσιμα σε αυτή τη ζώνη εμφανίζονται ως πλήκτρα στην οθόνη. Επιλέξτε μια πηγή και ενεργοποιήστε την με ένα πάτημα.

## 3 – Ενεργοποίηση χειριστηρίων πηγής ...

Μόλις ενεργοποιηθεί μια πηγή, οι λειτουργίες που σχετίζονται με αυτή την πηγή εμφανίζονται ως πλήκτρα στην οθόνη. Για παράδειγμα, εάν επιλέξετε TV, θα μπορείτε να ενεργοποιήσετε λειτουργίες όπως 'Text' ή 'Menu'.

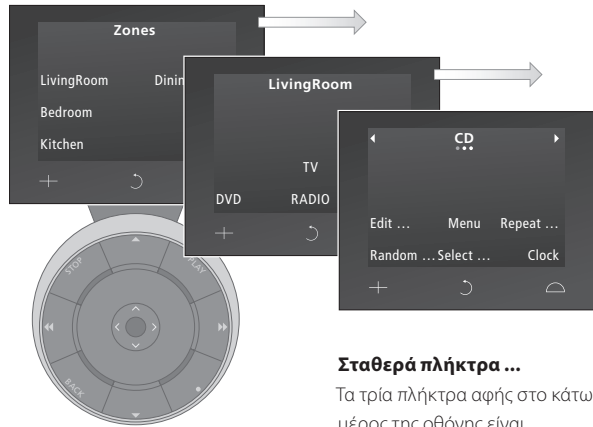

### Χρήσιμες συμβουλές ...

Εάν η οθόνη περιέχει περισσότερες από μία 'σελίδες', αυτό θα υποδεικνύεται με βέλη και μια γραμμή ένδειξης σελίδων, όπως απεικονίζεται στην οθόνη CD παραπάνω. Πιέστε τα βέλη στην οθόνη για να μετακινηθείτε μεταξύ των 'σελίδων'.

Εάν ένα πλήκτρο οθόνης διαθέτει υπο-μενού, τότε αυτό ακολουθείται από τρεις τελείες όπως για παράδειγμα το 'Edit' στην οθόνη CD παραπάνω.

### Σταθερά πλήκτρα ...

Τα τρία πλήκτρα αφής στο κάτω μέρος της οθόνης είναι προκαθορισμένα πλήκτρα με καθολικές λειτουργίες:

**+** Εμφανίζει ψηφία προς επιλογή, για παράδειγμα, έναν αριθμό ραδιοφωνικού σταθμού ή καναλιού. Πιέστε και πάλι για να επιστρέψετε στην προηγούμενη οθόνη.

**↶** Επιστροφή προς τα πίσω μέσω των οθονών του Beo5.

**⏮** Παρέχει πρόσβαση σε πλήκτρα για τη 'ρύθμιση του σκηνοικού' γύρω από τη διάταξή σας Bang & Olufsen, για παράδειγμα για τον έλεγχο των ηχείων και των θέσεων της βάσης – και για την επιλογή ζώνης. Πιέστε και πάλι για να επιστρέψετε στην προηγούμενη οθόνη.

## Πώς να χρησιμοποιήσετε τη σφαίρα Beo5 ...

### ... τα πλήκτρα του εξωτερικού δακτυλίου

Τα πλήκτρα του εξωτερικού δακτυλίου χρησιμοποιούνται για το γενικό χειρισμό μιας πηγής.

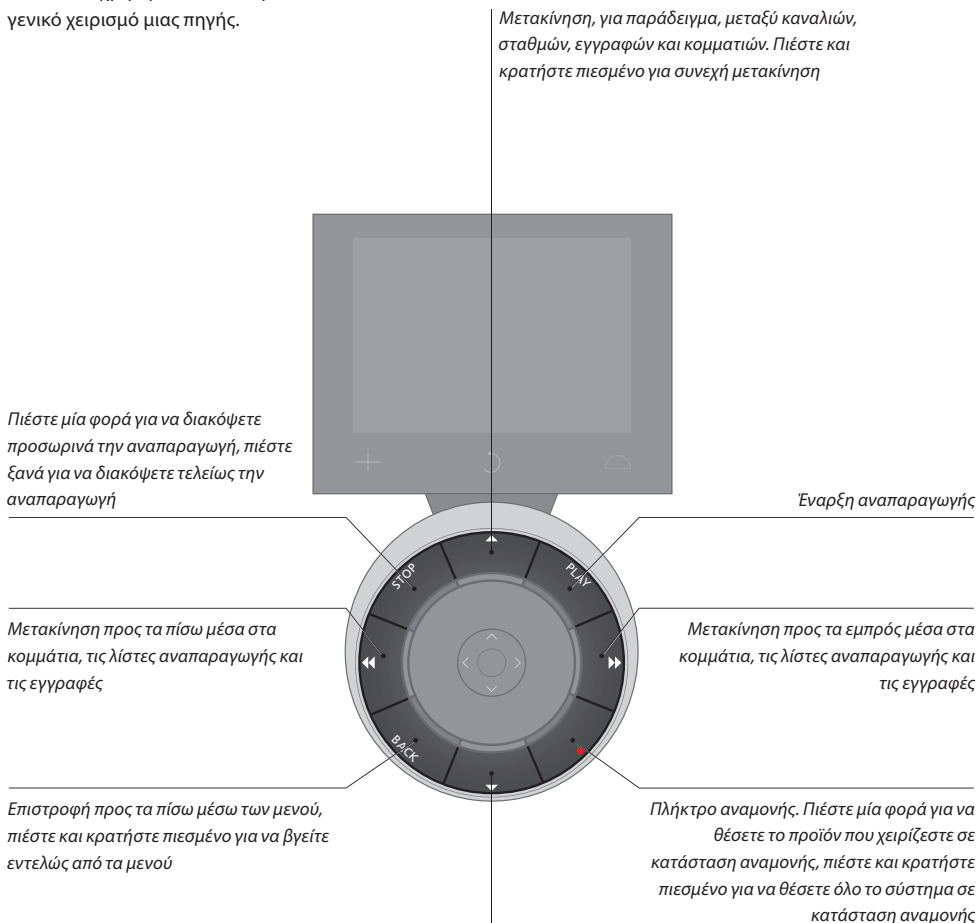

### ... τα πλήκτρα στο κέντρο

Τα κεντρικά πλήκτρα στο Beo5 χρησιμοποιούνται κυρίως για το χειρισμό των μενού.

Ο 'τροχός' χρησιμοποιείται για τη ρύθμιση της έντασης του ήχου. Γυρίστε τον 'τροχό' προς τα δεξιά για να αυξήσετε την ένταση και προς τα αριστερά για να μειώσετε την ένταση

Τα έγχρωμα πλήκτρα εξυπηρετούν διάφορους σκοπούς ανάλογα με το προϊόν που χειρίζεστε. Πιέστε τον τροχό της έντασης μπροστά από το χρώμα που θέλετε να ενεργοποιήσετε

Κεντρικό πλήκτρο. Πιέστε για αποδοχή των επιλογών και των ρυθμίσεων

Για σίγαση του ήχου, γυρίστε τον τροχό γρήγορα προς τα αριστερά. Για να επαναφέρετε τον ήχο, γυρίστε τον τροχό

Πιέστε τα βέλη για να μετακινηθείτε προς τα επάνω, κάτω, αριστερά και δεξιά στα μενού της οθόνης. Πιέστε και κρατήστε πιεσμένο για συνεχή μετακίνηση

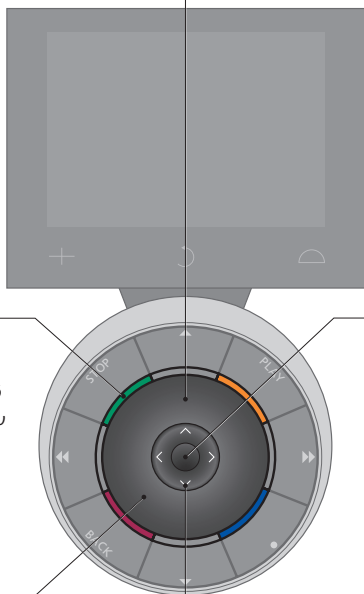

Εάν το προϊόν εικόνας της Bang & Olufsen που διαθέτετε είναι εξοπλισμένο με Peripheral Unit Controller, μπορείτε να συνδέσετε σε αυτό προϊόντα άλλων κατασκευαστών εκτός της Bang & Olufsen που υποστηρίζονται, όπως set-top box – και μπορείτε να τα χειρίζεστε με το τηλεχειριστήριο Beo5. Απλά, πείτε στο προσωπικό του καταστήματος να προγραμματίσει το Beo5 σας για το set-top box που διαθέτετε και τα πλήκτρα τηλεχειρισμού του θα εμφανιστούν στην οθόνη του Beo5.

Με το Beo5 μπορείτε επίσης να χειρίζεστε και άλλα επιλεγμένα προϊόντα άλλων κατασκευαστών εκτός της Bang & Olufsen όπως φώτα, κουρτίνες και περιόδους – μερικά από αυτά μέσω του υποστηριζόμενου συστήματος αυτοματισμού σπιτιού και άλλα απευθείας από το Beo5.

Επικοινωνήστε με το κατάστημα πώλησης της Bang & Olufsen για περισσότερες πληροφορίες σχετικά με το χειρισμό προϊόντων άλλων κατασκευαστών πλην της Bang & Olufsen με το Beo5.

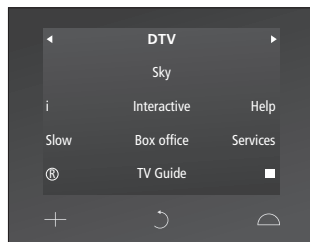

*Παράδειγμα πλήκτρων που χρησιμοποιούνται για το χειρισμό ενός set-top box.*

**ΣΗΜΕΙΩΣΗ!** Τα πλήκτρα που σχετίζονται με προϊόντα άλλων κατασκευαστών εκτός της Bang & Olufsen δεν μεταφράζονται ούτε επεξηγούνται στο γλωσσάρι του Beo5.

Στους Οδηγούς που περιλαμβάνονται με τα προϊόντα σας Bang & Olufsen, ο χειρισμός τους μπορεί να περιγράφεται όπως εκτελείται με το Beo4. Εδώ περιγράφονται οι διαφορές μεταξύ του Beo4 και του Beo5 που μπορεί να επηρεάσουν την κατανόηση αυτών των Οδηγών.

### Μεταφρασμένα πλήκτρα της λίστας του Beo4

Το τηλεχειριστήριο Beo4 διαθέτει επιπλέον 'πλήκτρα' που μπορούν να ανακληθούν στην οθόνη πιέζοντας το πλήκτρο LIST.

Αυτά τα πλήκτρα βρίσκονται επίσης και στην οθόνη του Beo5, αλλά σε αντίθεση με το Beo4, όλα τα πλήκτρα στην οθόνη του Beo5 είναι μεταφρασμένα

Στα δεξιά βλέπετε μια λίστα με τα ονόματα των πλήκτρων στο Beo4 και στο Beo5 αντίστοιχα. Μπορεί να χρειαστείτε αυτή τη λίστα όταν διαβάσετε έναν Οδηγό που αναφέρεται σε πλήκτρα του Beo4.

### Άλλες διαφορές μεταξύ του Beo4 και του Beo5

Εάν στον Οδηγό που διαβάσετε, σας ζητείται να πιέσετε το EXIT, στη σφαίρα Beo5 πρέπει να πιέσετε το BACK.

Επίσης, εάν έχετε συνηθίσει να χρησιμοποιείτε το πλήκτρο GO του Beo4, σημειώστε ότι αυτό το πλήκτρο έχει αντικατασταθεί από το κεντρικό πλήκτρο της σφαίρας Beo5.

Beo4	Beo5
BALANCE	Balance
BASS	Bass
CLOCK	Clock
EDIT	Edit
FORMAT	Format
LARGE	Large
LOUDNESS	Loudness
MIX	Mix
PAGE	Page
P-AND-P	P-and-P
P.MUTE	Picture Mute
RANDOM	Random
REPEAT	Repeat
RESET	Reset
SELECT	Select
SHIFT	Shift
SOUND	Sound
SPEAKER	Speaker
S.STORE	Sound Store
STAND	Stand
STORE	Store
TRACK	Track
TREBLE	Treble
UPDATE	Update

GO = Κεντρικό πλήκτρο

EXIT = BACK

Το Beo5 είναι ένα τηλεχειριστήριο που λειτουργεί με μπαταρία και απαιτεί τακτική φόρτιση όπως ένα ασύρματο τηλέφωνο. Για το σκοπό αυτό, χρησιμοποιείται ο εξατομικευμένος φορτιστής του Beo5.

Για να είστε σίγουροι ότι το τηλεχειριστήριό σας Beo5 είναι πάντα πλήρως φορτισμένο, συνιστούμε να το τοποθετείτε στο φορτιστή όταν δεν το χρησιμοποιείτε.

### **Φόρτιση της μπαταρίας**

Τοποθετήστε το τηλεχειριστήριο σωστά πάνω στο φορτιστή όπως απεικονίζεται στα δεξιά. Για πλήρη φόρτιση, το Beo5 πρέπει να φορτιστεί επί τέσσερις ώρες.

Όταν είναι πλήρως φορτισμένη, η μπαταρία θα έχει επαρκή ισχύ για περίπου 14 ημέρες σε κατάσταση αναμονής ή για τρεις έως τέσσερις ώρες έντονης χρήσης.

Στην οθόνη εμφανίζεται ένα κείμενο που υποδεικνύει ότι το τηλεχειριστήριο Beo5 πρέπει να φορτιστεί.

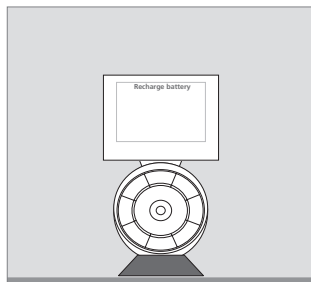

*Το μήνυμα 'Recharge Battery' εμφανίζεται στον τίτλο της οθόνης όταν η μπαταρία πρέπει να φορτιστεί.*

Εάν δεν μπορείτε να ενεργοποιήσετε το τηλεχειριστήριο Beo5 πιέζοντας και κρατώντας πιεσμένο το κεντρικό πλήκτρο, τότε απαιτείται φόρτιση.

Εάν το Beo5 έχει αποφορτιστεί πλήρως, τοποθετήστε το για λίγο στο φορτιστή και θα αποκτήσει επαρκή ισχύ για να ενεργοποιήσετε την τηλεόραση ή το ραδιόφωνο. Μετά, αφήστε το να φορτιστεί ενώ εσείς παρακολουθείτε τηλεόραση ή ακούτε ραδιόφωνο.

### Κατανάλωση ισχύος του Beo5

Το Beo5 καταναλώνει ισχύ όταν είναι ενεργοποιημένο, και συγκεκριμένα όταν ο οπίσθιος φωτισμός είναι αναμμένος. Συνεπώς, το Beo5 αποφορτίζεται σιγά σιγά ακόμα κι όταν δεν το χρησιμοποιείτε:

- Μετά από 10 δευτερόλεπτα, ο οπίσθιος φωτισμός χαμηλώνει
- Μετά από 20 δευτερόλεπτα, το Beo5 μεταβαίνει σε κατάσταση αναμονής και η οθόνη μαυρίζει

Για να αλλάξετε αυτές τις ρυθμίσεις, ανατρέξτε στη σελίδα 17 αυτού του Οδηγού.

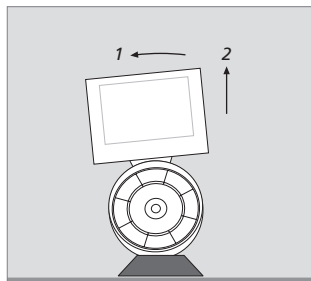

*Ο φορτιστής διαθέτει ένα μαγνήτη για να κρατά το Beo5 σταθερά στη θέση του. Για να αφαιρέσετε το τηλεχειριστήριο, πρέπει να το γείρετε ελαφρά για να αποδεσμευτεί από το φορτιστή.*

## Μενού Setup του Beo5 ...

Το τηλεχειριστήριο Beo5 διαθέτει ένα μενού Setup που σας επιτρέπει να αλλάξετε διάφορες ρυθμίσεις μόνοι σας. Για να επιλέξετε το μενού Setup του Beo5, πιάστε και κρατήστε πιεσμένο το πλήκτρο αναμονής ενώ πιάζετε το κεντρικό πλήκτρο στη σφαίρα.

### Πώς να μετακινηθείτε μέσα στο μενού Setup ...

Μετακινήστε και επιλέγεται στοιχεία στο μενού Setup απευθείας από την οθόνη και μέσω του κεντρικού πλήκτρου και των πλήκτρων βέλους (Λ < >) στη σφαίρα.

Για να επιλέξετε ένα στοιχείο μενού, μετακινήστε την ένδειξη γραμμής στο πλήκτρο που θέλετε να ενεργοποιήσετε και στη συνέχεια πιάστε το κεντρικό πλήκτρο. Σε ορισμένες περιπτώσεις πρέπει να πιάσετε απευθείας την οθόνη.

Για να μεταβείτε ένα επίπεδο πίσω στο μενού Setup, πιάστε BACK στη σφαίρα ή ↶ στην οθόνη. Οι αλλαγές σας θα αποθηκευτούν αυτόματα όταν βγείτε από το μενού Setup.

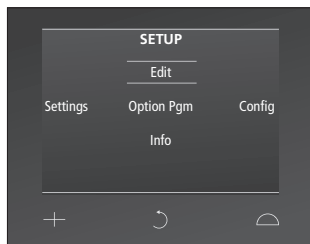

Στο μενού Setup, δύο οριζόντιες γραμμές υποδηλώνουν ποιο πλήκτρο έχει φωτιστεί. Πιάστε το κεντρικό πλήκτρο για να το επιλέξετε.



### Επιλογές στο μενού Setup ...

*Edit ...* Σας επιτρέπει την εμφάνιση ή απόκρυψη πλήκτρων στην οθόνη του Beo5. Αυτό σημαίνει ότι μπορείτε να αφαιρείτε πλήκτρα που δεν χρησιμοποιείτε και να εμφανίζετε πλήκτρα που είναι επί του παρόντος κρυμμένα. Εάν το προσωπικό του καταστήματος έχει ρυθμίσει ένα μενού καναλιών στο Beo5, μπορείτε επίσης να αλλάξετε τους αριθμούς που σχετίζονται με τα ονόματα των καναλιών στο μενού καναλιών ή σταθμών.

*Settings ...* Σας επιτρέπει την αλλαγή των ρυθμίσεων μείωσης του οπίσθιου φωτισμού και σβησίματος της οθόνης\*. Μπορείτε επίσης να επαναφέρετε όλες τις ρυθμίσεις του Beo5 στις αρχικές ρυθμίσεις που πραγματοποίησε το προσωπικό του καταστήματος Bang & Olufsen.

*\*Σημειώστε ότι όσο περισσότερο ανάβει ο οπίσθιος φωτισμός, τόσο συχνότερα θα χρειάζεται φόρτιση το τηλεχειριστήριο.*

*Config ...* Σας επιτρέπει να ρυθμίσετε το Beo5 σε προκαθορισμένη διαμόρφωση.

*Option Pgm ...* Σας επιτρέπει τον προγραμματισμό Επιλογών των προϊόντων σας Bang & Olufsen.

*Info ...* Περιέχει πληροφορίες για την έκδοση του λογισμικού του Beo5 καθώς και για την κατάσταση της μπαταρίας και την ημερομηνία της τελευταίας διαμόρφωσης του Beo5.

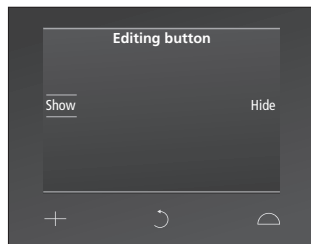

### Παράδειγμα – πώς να εμφανίσετε ή να αποκρύψετε ένα πλήκτρο:

- > Πιέστε το κεντρικό πλήκτρο για να επιλέξετε Edit στο μενού Setup.
- > Χρησιμοποιήστε τα πλήκτρα αφής της οθόνης για να επιλέξετε πρώτα τη ζώνη και μετά την πηγή του πλήκτρου που θέλετε να επεξεργαστείτε.
- > Πιέστε το σχετικό πλήκτρο αφής, και στη συνέχεια πιέστε το κεντρικό πλήκτρο για να επιλέξετε το πλήκτρο που θέλετε να επεξεργαστείτε. Τα πλήκτρα που επί του παρόντος είναι κρυμμένα εμφανίζονται με γκρι.
- > Πιέστε και πάλι το κεντρικό πλήκτρο για να επεξεργαστείτε το πλήκτρο. Οι αλλαγές σας θα αποθηκευτούν αυτόματα όταν βγείτε από το μενού.

Συνιστάται να απενεργοποιείτε το τηλεχειριστήριο κατά τον καθαρισμό του. Για να το κάνετε αυτό, πιάστε και κρατήστε πιεσμένο το κεντρικό πλήκτρο.

Για να ενεργοποιήσετε ξανά το Beo5, πιάστε και κρατήστε πιεσμένο το κεντρικό πλήκτρο και πάλι.

**Καθαρισμός**

Αφαιρέστε τους λεκέδες ή τις δύσκολες βρομιές με ένα μαλακό, πολύ καλά στυμμένο πανί χωρίς χνούδια, βουτηγμένο σε διάλυμα νερού που περιέχει μόνο λίγες σταγόνες ενός ήπιου απορρυπαντικού, όπως υγρό πιάτων.

Για τον καθαρισμό της οθόνης του Beo5, χρησιμοποιήστε ένα ήπιο καθαριστικό για τζάμια. Για να διατηρηθεί η βέλτιστη απόδοση της οθόνης, βεβαιωθείτε ότι δεν έχουν μείνει ίχνη από το υγρό καθαρισμού πάνω στο τζάμι.

Εάν το τζάμι της οθόνης έχει καταστραφεί, επικοινωνήστε με το κατάστημα για την αντικατάστασή του.

Προσέξτε γιατί ορισμένοι τύποι πανιών με μικρο-ίνες μπορεί να καταστρέψουν το τζάμι λόγω των ισχυρών καθαριστικών τους ιδιοτήτων.

*Σημείωση! Ποτέ μη χρησιμοποιείτε οινόπνευμα ή άλλους διαλύτες για να καθαρίσετε οποιοδήποτε μέρος του τηλεχειριστηρίου Beo5!*

Εάν έχετε οποιοσδήποτε απορίες σχετικά με την καθημερινή χρήση του τηλεχειριστηρίου σας Beos, μπορείτε ...

... να βρείτε την απάντηση στο εξατομικευμένο γλωσσάρι του Beos που διαθέτει σύντομες επεξηγήσεις για κάθε λειτουργία και πλήκτρο της συγκεκριμένης διάταξης του Beos.

... να συμβουλευθείτε την υπηρεσία FAQ (συχνές ερωτήσεις και απαντήσεις) στην ιστοσελίδα μας που προσφέρει μία λίστα απαντήσεων στις πιο συνηθισμένες ερωτήσεις σχετικά με τη χρήση του Beos.

... να επισκεφθείτε το κατάστημα πώλησης της Bang & Olufsen για συμβουλή.

... να επικοινωνήσετε με τη διεθνή υπηρεσία Εξυπηρέτησης Πελατών της Bang & Olufsen που προσφέρει υποστήριξη μέσω e-mail ή τηλεφώνου σε έξι γλώσσες.

**Επισκεφθείτε την ιστοσελίδα μας στη διεύθυνση:**

[www.bang-olufsen.com](http://www.bang-olufsen.com)

**ή γράψτε στη διεύθυνση:**

Bang & Olufsen a/s  
BeoCare  
Peter Bangs Vej 15  
DK-7600 Struer

**ή στείλτε φαξ:**

Bang & Olufsen  
BeoCare  
+45 9785 3911

Οι τεχνικές προδιαγραφές, τα χαρακτηριστικά και η χρήση τους υπόκεινται σε μεταβολή χωρίς προειδοποίηση.











3509272070400005